

JET HQ500 型寸法図

JET HQ500 型コントローラー

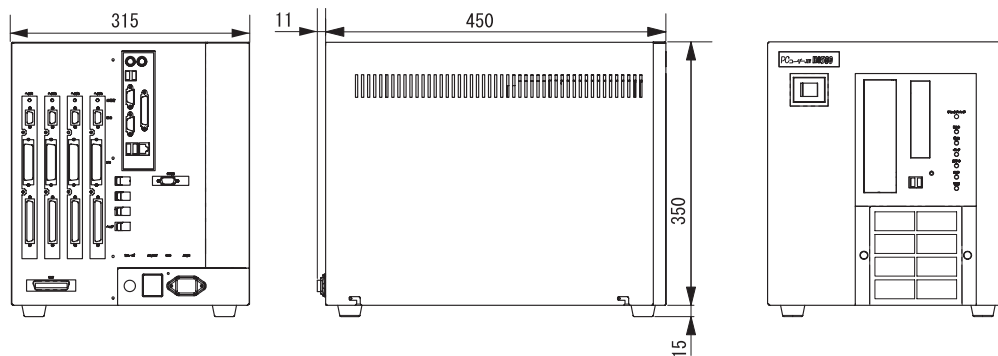

※コントローラーの背面はケーブル接続のため約 250 mm のスペースが必要です。

JET HQ500 型プリントヘッド

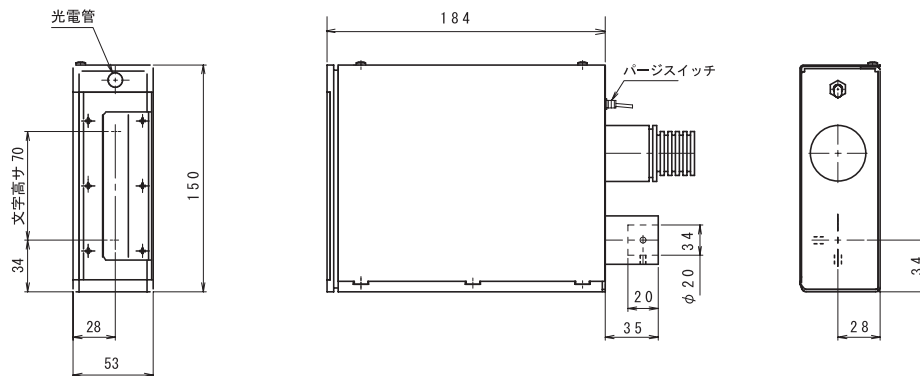

JET HQ500 型自立スタンド

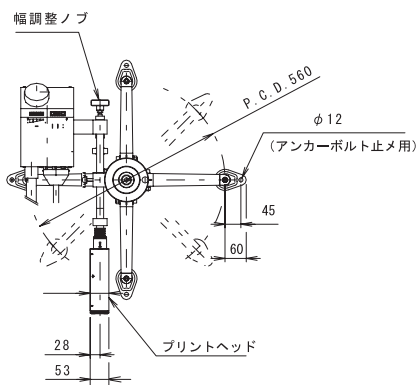

JET HQ500 型インクリザーバー

