

KGK JET HQ1000F

外装箱の前面と側面の2面を停止することなく、
同じ1ヘッドで印字できます。
600dpiの高品位インクジェットプリンターを採用。

特許申請中

<http://www.kishugiken.co.jp/>

NEW 新開発

ヘッドが前面から側面に停止せずに、
自動で回りこみ、印字します

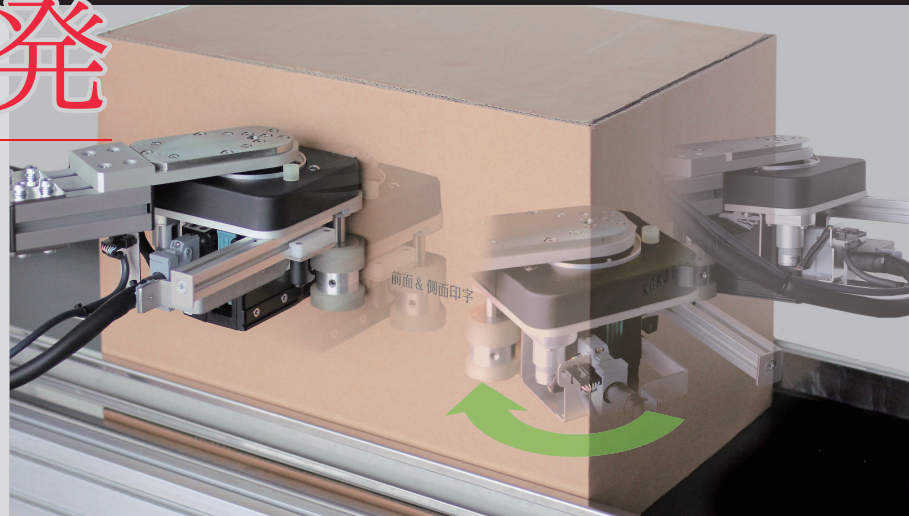
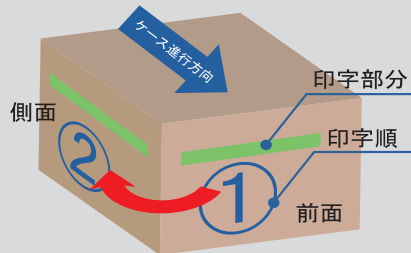

業界初。2面を1ヘッドで印字。

●インクジェットプリンター

- ・ **600dpi** で各種コードも高精細に印字
- ・ 高解像度 IJP を低価格で実現
- ・ ワンタッチでノズル&インクカートリッジを交換
- ・ フルカラータッチパネルでらくらく操作



コントローラー



ワンタッチ
で
交換完了

ヘッド

●印字位置 2タイプから貴社設備に合った製品をお選び下さい。(取付け方向の違いにより計4種類)

●上部印字用 【HQ1000F-LA型】

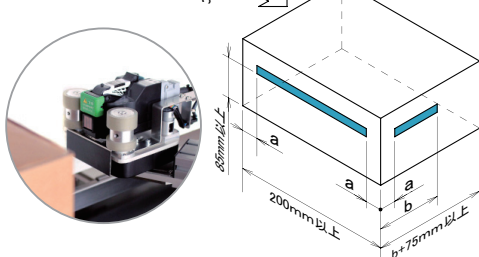

●下部印字用 【HQ1000F-LB型】

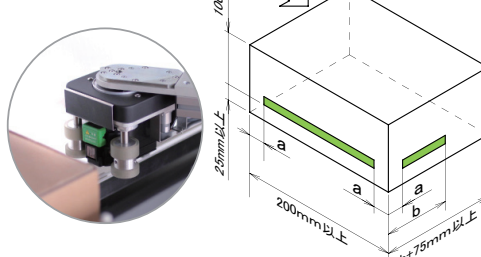

- ・ 文字高さ 12.7mm
- ・ a=50mm以上, b=240mm以内
- ・ 図はL型の印字位置です
- ・ ケース重量: 11Kg以上
- ・ ライン速度: 最大 30 m / 分
(600dpi時最大 20m / 分)
- ・ エア-源: 0.2~1.0Mpaの乾燥エア-
- ・ 本図は印字ヘッド上部に干渉物が無い場合の寸法です

※本書には開発中の情報も含まれますので、実際の製品とは仕様異なる場合がございます。あらかじめご了承下さい。

●仕様

項目	HQ1000
印字方式	サーマル式オンデマンド
対応可能最大ライン速度	30 m / 分 (600dpi 時 20m / 分) ※文字ピッチ、濃度設定により変動します
ノズル配列	300 ドット 600dpi
インク噴出方向	横、下
文字高さ	最大 12.7mm
ヘッド数	1
インク種	黒：TK402
ワーク検出	光電センサ
印字段数	最大 4 段
登録メッセージ数	最大 1000 メッセージ
1メッセージあたり登録モジュール数	最大 32 モジュール
1モジュールあたり登録文字数	最大 256 文字 (テキストモジュールの場合)
文字種類	英数字、記号、ひらがな、カタカナ、漢字 (JIS 第一・第二)
文字フォント	True タイプフォント (ゴシック体、明朝体)
日付時間印字	年 (西 / 和暦)、月、日、時 (12/24、分、秒、曜日)
ナンバリング	最大 10 桁アップダウン、繰り返し、増分値設定、ゼロサプレス
バーコード	ITF、Code39、NW7、JAN、Code128
2次元コード	QR、DataMatrix、PDF417
グラフィック	2 値 BMP ファイルからの読込
外部インターフェース	USB メモリ、パラレル出力
使用環境	5 ~ 35°C 10 ~ 80% RH (結露なきこと)
電源	AC100V 50/60 Hz 100W 以下

●寸法図 (下部印字用) 【HQ1000F-LB 型】

他の型式に関してはお問合せください。

表示単位は mm です。

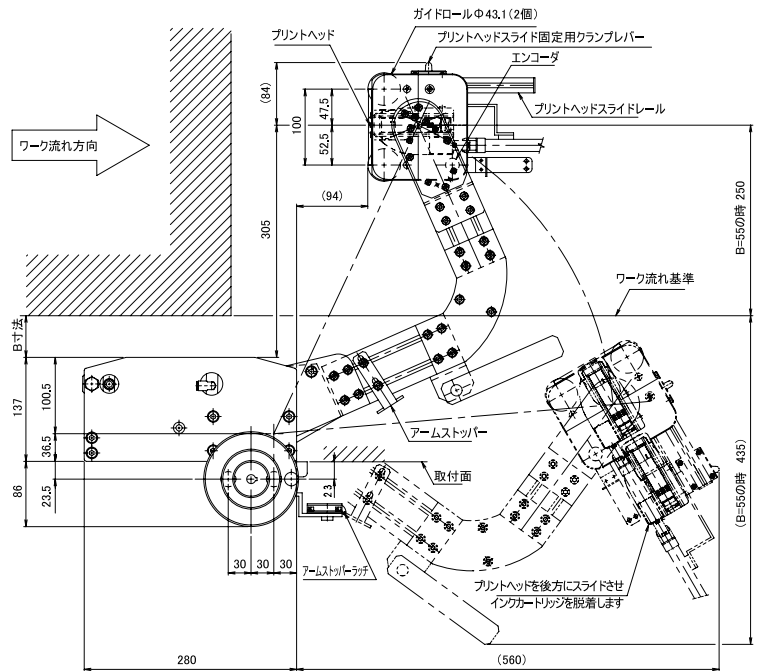

●印字サンプル

文字高さ 最大 12.7mm

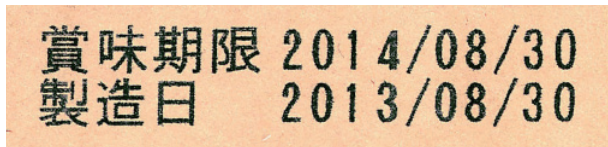

▲2段印字



▲バーコードも印字可能



▲選べるフォント (明朝体)

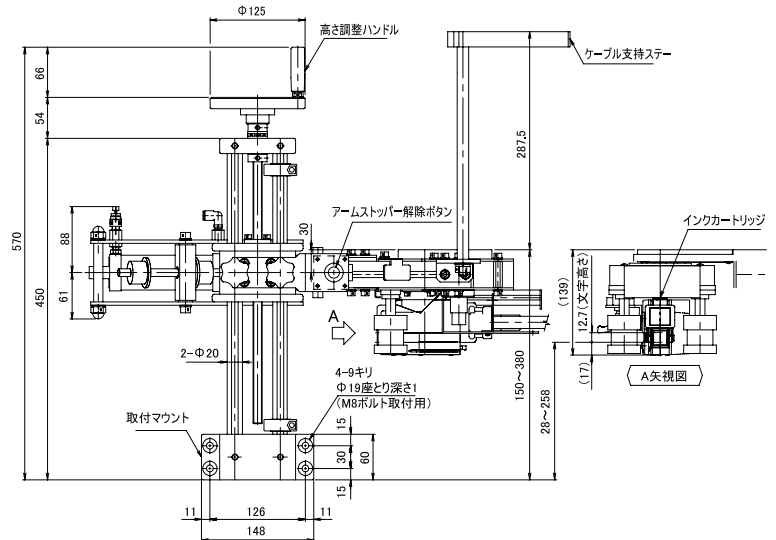

注1) B寸法は前面印字範囲が最大の240mmまで必要な場合 B=55mmですが240mmより小さい場合はB寸法を大きくしてください。
注2) ケーブル・エアチューブが本図記載寸法より出ますので周囲への干渉に注意ください。

製品仕様は予告なく変更することがありますのでご了承ください。